

## ACCESSORIO

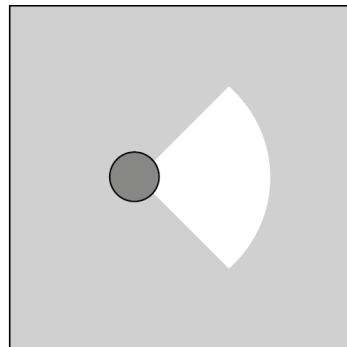
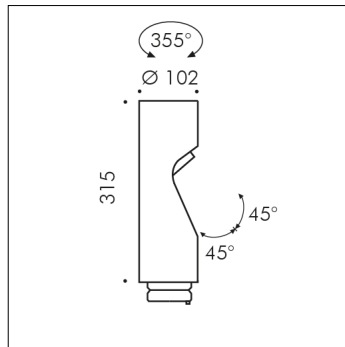

**S.1466W**  
**MINISHIFT TESTA AGGIUNTIVA CON OTTICA 51°**

MODULO LED 3000K CRI90 Flusso luminoso sorgente: 1363lm  
 Flusso luminoso apparecchio: 995lm Potenza della sorgente:  
 12,7W Potenza totale assorbita apparecchio: 14.7 220V-240Vac  
 50/60Hz Dimmerabile DALI 2 / PUSH IK10

Possibilità di aggiungere a MINISHIFT PALETTO E MINISHIFT  
 PALO fino a due teste supplementari, ottenendo una  
 configurazione a due o al massimo a tre teste.

Accessorio disponibile nei seguenti colori: Nero (cod.09), Grigio  
 antracite (cod.24)