

Movit ist eine kippbare Strahlerleuchte mit mittlerer Lichtleistung, die in drei Maßen erhältlich ist, an der Wand, auf dem Boden, mit Ausleger oder an Masten montiert und zur direkten oder indirekten Beleuchtung verwendet werden kann. Mit ihren eleganten, schlanken Proportionen hält Movit sich optisch zurück. Sie ist einfach zu installieren und bietet mit symmetrischer oder asymmetrischer Lichtverteilung maximale Planungsflexibilität für unterschiedliche Anwendungen.

**TECHNISCHE BESCHREIBUNG**  
 Aluminiumdruckgussgehäuse und Aluminiumstrangpressprofil (Version mit Ausleger) mit hoher Korrosionsbeständigkeit. Schrauben aus A4-Edelstahl. Diffusor aus gehärtetem Klarglas. Aluminium-Reflektoren. Silikondichtungen. Doppelte Pulverbeschichtung.

**MOVIT RECHTECKIG und QUADRATISCH 220 mm**  
 Lieferung mit Neopren-Kabel H05RN-F 1,5 m

**MOVIT QUADRATISCH 320mm**  
 Lieferung mit Neopren-Kabel H05RN-F und Steckverbinder im Sockel.

EINGETRAGENES DESIGN

**SCHUTZART**  
 IP66

**SCHUTZKLASSE**  
 KLASSE I ⊕

**MECHANISCHE BESTÄNDIGKEIT**  
 IK 09  
 IK 10 MOVIT QUADRATISCH 320mm



**FARBEN**

.01 Weiß

.14 Aluminiumgrau

.24 Anthrazitgrau

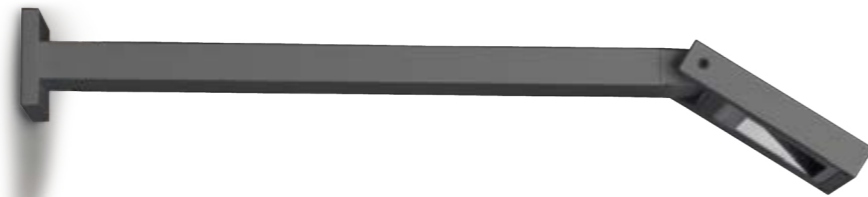

Design K.Begasse



www.simes.it/movit

Rechteckig

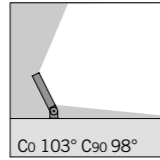

**S.3005W Symetrisch-Optik mit Reflektor**  
 LED MODUL **3000K** CRI90 919lm 7,7W  
 (auf Anfrage 2700K CRI90 873lm)  
 (auf Anfrage 4000K CRI80 1174lm)  
 220V-240Vac 50/60Hz  
 ON/OFF Nicht dimmbar

Rechteckig

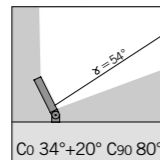

**S.3000W Asymmetrisch-Optik mit Reflektor**  
 LED MODUL **3000K** CRI90 919lm 7,7W  
 (auf Anfrage 2700K CRI90 873lm)  
 (auf Anfrage 4000K CRI80 1174lm)  
 220V-240Vac 50/60Hz  
 ON/OFF Nicht dimmbar

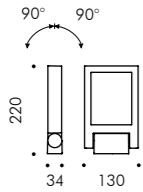

Zubehör

**S.3049**  
**ERDSPIß** aus Kunststoff  
 Für MOVIT QUADRATISCH 220mm  
 und MOVIT RECHTECKIG 130mm  
 Farbe: Schwarz (Code 09)



Rechteckig mit Ausleger

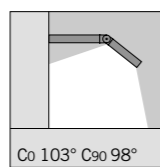
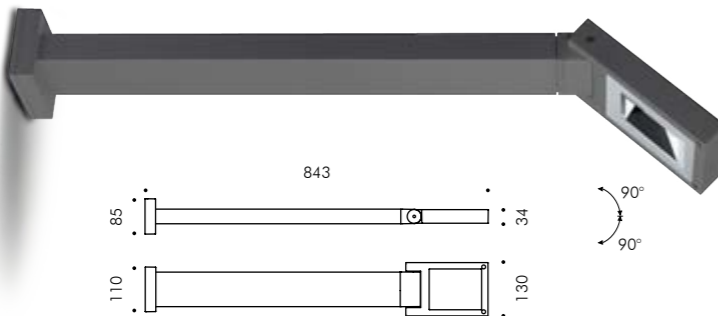

**S.3010W Symetrisch-Optik mit Reflektor**  
 LED MODUL **3000K** CRI90 919lm 7,7W  
 (auf Anfrage 2700K CRI90 873lm)  
 (auf Anfrage 4000K CRI80 1174lm)  
 220V-240Vac 50/60Hz  
 ON/OFF Nicht dimmbar

Quadratisch

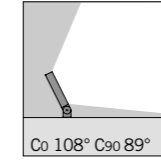
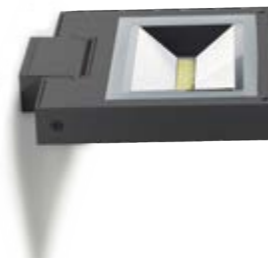

**S.3055W Symetrisch-Optik mit Reflektor**  
 LED MODUL **3000K** CRI90 2258lm 19,1W  
 (auf Anfrage 2700K CRI90 2075lm)  
 (auf Anfrage 4000K CRI80 3011lm)  
 220V-240Vac 50/60Hz  
 ON/OFF Nicht dimmbar

Variante mit DALI 2 / PUSH-Spannungsversorgung auf Anfrage und gegen Aufpreis.

Quadratisch

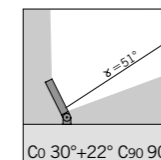
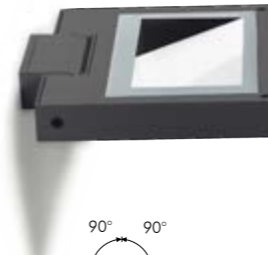

**S.3050W Asymmetrisch-Optik mit Reflektor**  
 LED MODUL **3000K** CRI90 2258lm 19,1W  
 (auf Anfrage 2700K CRI90 2075lm)  
 (auf Anfrage 4000K CRI80 3011lm)  
 220V-240Vac 50/60Hz  
 ON/OFF Nicht dimmbar

Variante mit DALI 2 / PUSH-Spannungsversorgung auf Anfrage und gegen Aufpreis.

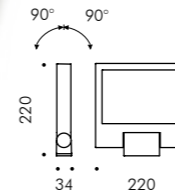

Zubehör

**S.3049**  
**ERDSPIß** aus Kunststoff  
 Für MOVIT QUADRATISCH 220mm  
 und MOVIT RECHTECKIG 130mm  
 Farbe: Schwarz (Code 09)

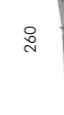

Quadratisch mit Ausleger

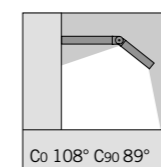
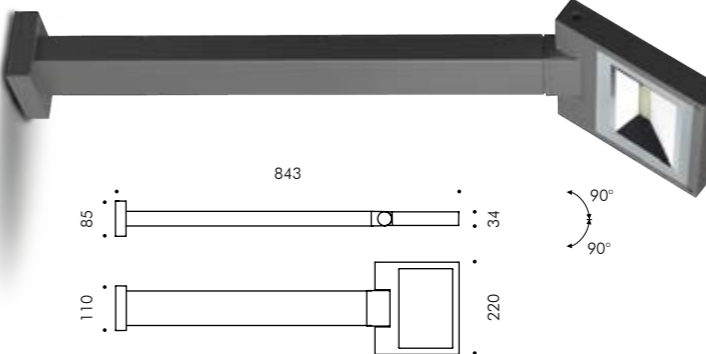

**S.3060W Symetrisch-Optik mit Reflektor**  
 LED MODUL **3000K** CRI90 2258lm 19,1W  
 (auf Anfrage 2700K CRI90 2075lm)  
 (auf Anfrage 4000K CRI80 3011lm)  
 220V-240Vac 50/60Hz  
 ON/OFF Nicht dimmbar

Variante mit DALI 2 / PUSH-Spannungsversorgung auf Anfrage und gegen Aufpreis.

Quadratisch

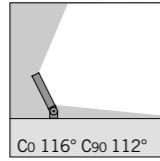

**S.3075W Symmetrisch-Optik mit Reflektor**  
 LED MODUL 3000K CRI90 4725lm 40,1W  
 (auf Anfrage 2700K CRI90 4488lm)  
 (auf Anfrage 4000K CRI80 6037lm)  
 220V-240Vac 50/60Hz  
**DALI 2 / PUSH dimmbar**

Quadratisch

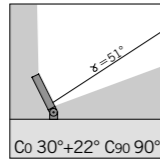

**S.3070W Asymmetrisch-Optik mit Reflektor**  
 LED MODUL 3000K CRI90 4725lm 40,1W  
 (auf Anfrage 2700K CRI90 4488lm)  
 (auf Anfrage 4000K CRI80 6037lm)  
 220V-240Vac 50/60Hz  
**DALI 2 / PUSH dimmbar**

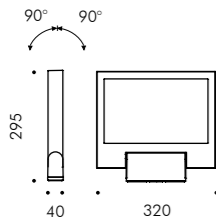

**Zubehör**

**S.3079**  
**ERDSPIEß aus Kunststoff**  
**Für MOVIT QUADRATISCH 320mm**  
 Farbe: Schwarz (Code 09)



MOVIT RECHTECKIG, MOVIT QUADRATISCH 220mm und MOVIT QUADRATISCH 320mm können mit dem aufgeführten Zubehör auch am Mast montiert werden.

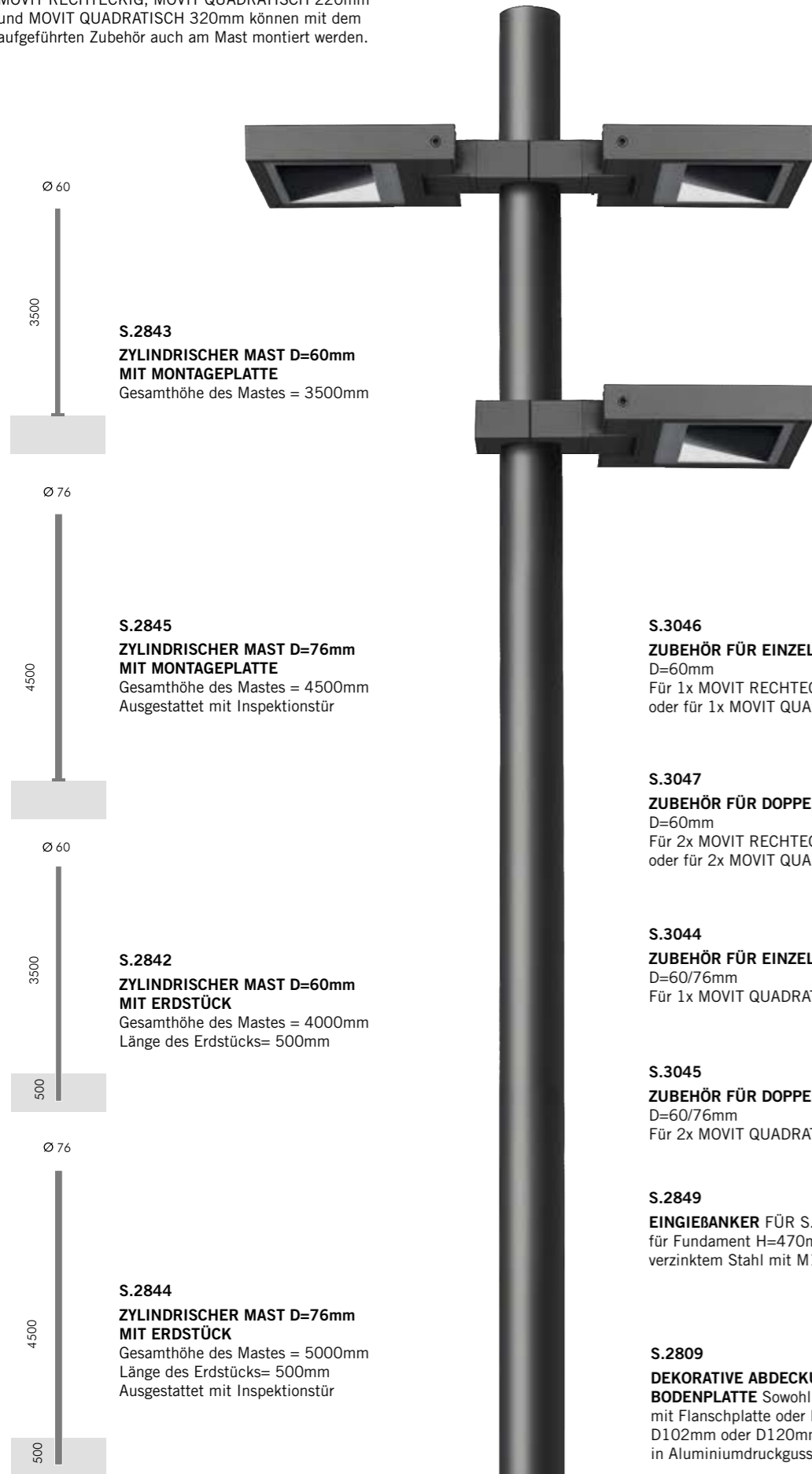

**S.2843**  
**ZYLINDRISCHER MAST D=60mm**  
**MIT MONTAGEPLATTE**  
 Gesamthöhe des Mastes = 3500mm

**S.2845**  
**ZYLINDRISCHER MAST D=76mm**  
**MIT MONTAGEPLATTE**  
 Gesamthöhe des Mastes = 4500mm  
 Ausgestattet mit Inspektionstür

**S.2842**  
**ZYLINDRISCHER MAST D=60mm**  
**MIT ERDSTÜCK**  
 Gesamthöhe des Mastes = 4000mm  
 Länge des Erdstücks= 500mm

**S.2844**  
**ZYLINDRISCHER MAST D=76mm**  
**MIT ERDSTÜCK**  
 Gesamthöhe des Mastes = 5000mm  
 Länge des Erdstücks= 500mm  
 Ausgestattet mit Inspektionstür

**S.3046**  
**ZUBEHÖR FÜR EINZELMONTAGE am Mast**  
 D=60mm  
 Für 1x MOVIT RECHTECKIG 130mm  
 oder für 1x MOVIT QUADRATISCH 220mm

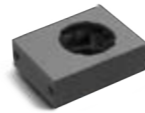

**S.3047**  
**ZUBEHÖR FÜR DOPPELMONTAGE am Mast**  
 D=60mm  
 Für 2x MOVIT RECHTECKIG 130mm  
 oder für 2x MOVIT QUADRATISCH 220mm

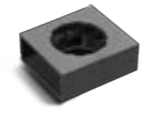

**S.3044**  
**ZUBEHÖR FÜR EINZELMONTAGE am Mast**  
 D=60/76mm  
 Für 1x MOVIT QUADRATISCH 320mm

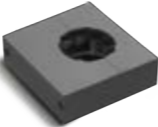

**S.3045**  
**ZUBEHÖR FÜR DOPPELMONTAGE am Mast**  
 D=60/76mm  
 Für 2x MOVIT QUADRATISCH 320mm

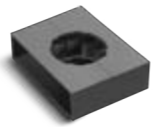

**S.2849**  
**INGIEBANKER FÜR S.2843 / S.2845**  
 für Fundament H=470mm, Schrauben aus  
 verzinktem Stahl mit M16 Gewinde.

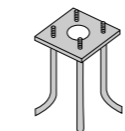

**S.2809**  
**DEKORATIVE ABDECKUNG FÜR**  
**BODENPLATTE** Sowohl für Mast  
 mit Flanschplatte oder Erdstück  
 D102mm oder D120mm Ausführung  
 in Aluminiumdruckguss.



**AUF ANFRAGE** Mastadapter für  
 S.2809 zylindrische Masten  
 mit Mastzopfdurchmesser von  
 60mm und 76mm Duchm.

