

Park wurde für die städtische Umgebung entwickelt, insbesondere für Parkplätze, Fußgängerplätze und -zonen sowie Radwege. Durch ihr einfaches Design mit rechten Winkeln und eleganten Verbindungen ist die Leuchte eine diskrete Lösung für die Beleuchtung von städtischen Naturräumen oder Gebäuden. Die Lichtabstrahlung ist vollständig nach unten ausgerichtet: Dies sorgt für eine optimale Lichtverteilung gemäß den Gesetzen gegen Lichtverschmutzung in der städtischen Umgebung.

**TECHNISCHE BESCHREIBUNG**  
 Aluminiumdruckgussgehäuse mit hoher Korrosionsbeständigkeit. Rechteckiger Mast aus Aluminiumstrangpressprofil mit Inspektionsluke. Montageflansche aus verzinktem Stahl mit Edelstahlschrauben. Gehärtetes Klarglas, 5 mm dick. Schrauben aus A4-Edelstahl. Lieferung mit Neopren-Kabel H05RN-F mit Kabelverschraubung. Inspektionsluke perfekt bündig mit der Mastoberfläche. Elektrischer Anschluss mit Schnellverbinder. Vorschaltgerät zum Schutz vor Entladungen und Spannungsspitzen im Netzstrom: Differenzialbetrieb 6 kV (L-N), Normalbetrieb 8 kV (PE). Silikondichtungen. Doppelte Pulverbeschichtung.

**SCHUTZART**  
 IP65

**SCHUTZKLASSE**  
 KLASSE II ☐

**MECHANISCHE BESTÄNDIGKEIT**  
 IK 09

**FARBEN**

.14 Aluminiumgrau

.24 Anthrazitgrau

**EINGETRAGENES DESIGN**



[www.simes.it/park](http://www.simes.it/park)

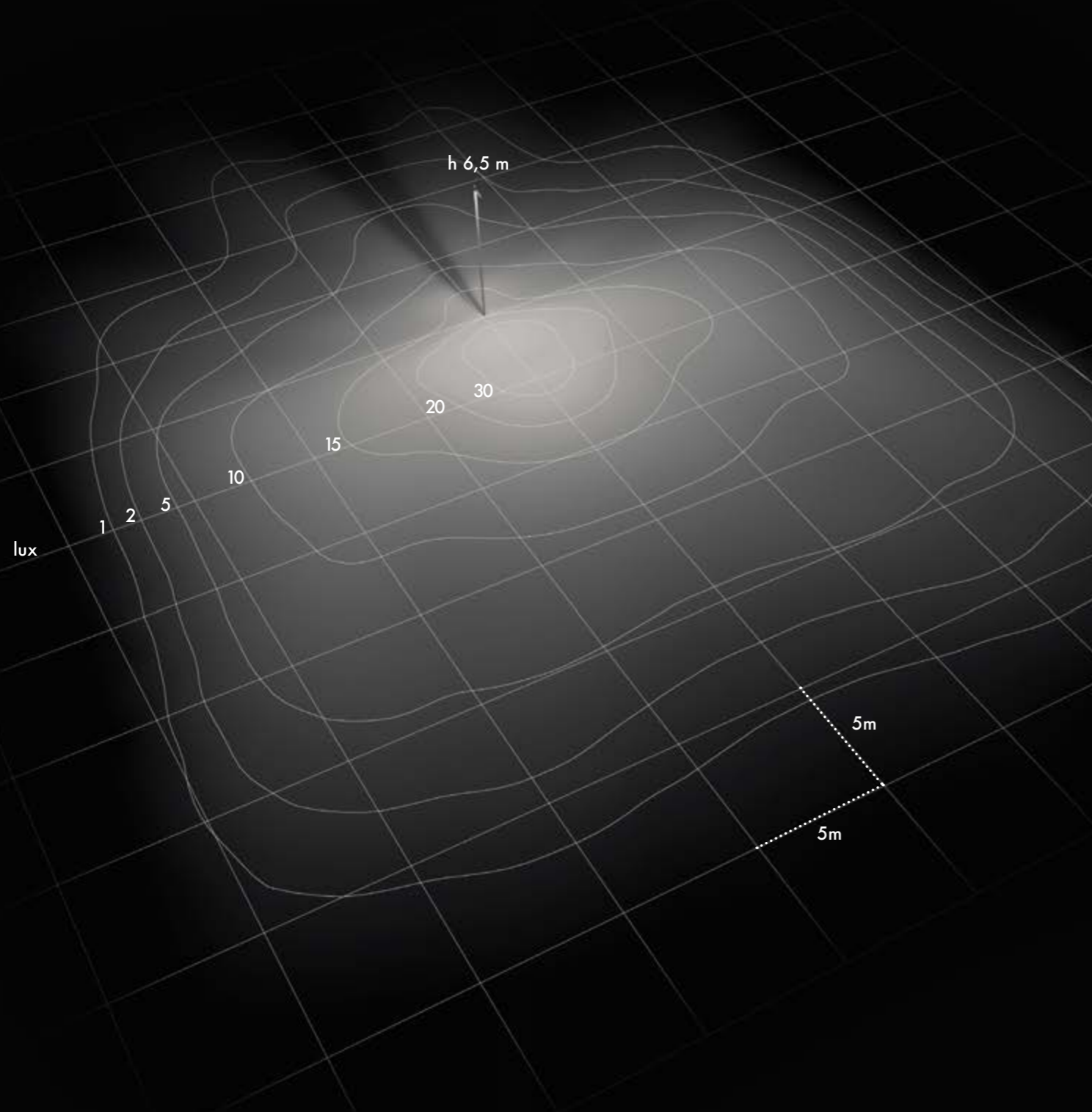

Mastanbauleuchte 2x36LED (2xS.7142N)

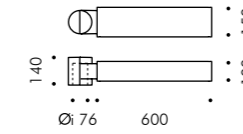
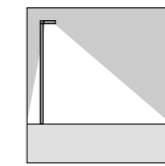

**Mastanbauleuchte ø 76mm**

**S.7142N**

LED MODUL 4000K CRI80 11520lm 78,1W  
(auf Anfrage 2700K CRI80 9302lm)  
(auf Anfrage 3000K CRI80 9792lm)  
220V-240Vac 50/60Hz  
**DALI 2 / PUSH dimmbar**

Nach oben abgestrahlter Lichtstrom 0%  
Mast nicht im Lieferumfang enthalten

Mastanbauleuchte 20LED

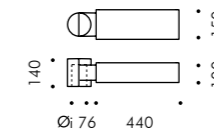
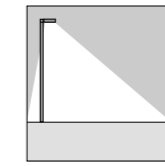

**Mastanbauleuchte ø 76mm**

**S.7122N**

LED MODUL 4000K CRI80 6400lm 43,4W  
(auf Anfrage 2700K CRI80 5168lm)  
(auf Anfrage 3000K CRI80 5440lm)  
220V-240Vac 50/60Hz  
**DALI 2 / PUSH dimmbar**

Nach oben abgestrahlter Lichtstrom 0%  
Mast nicht im Lieferumfang enthalten

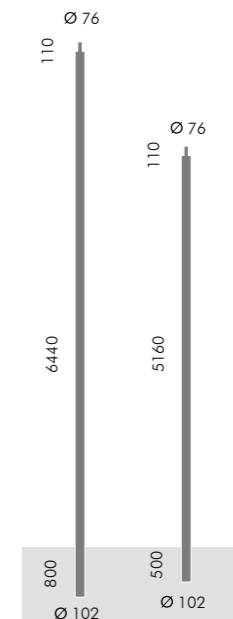

S.2818.14 S.2816.14

**Masten**

**S.2818 Mast h 7350mm**

**ZYLINDRISCHER MAST Ø 102mm MIT ERDSTÜCK für Ø 76mm MASTZOPFDURCHMESSER**  
Gesamthöhe des Mastes 7350 mm  
Länge des Erdstücks 800 mm  
Gesamthöhe inkl. Leuchte 6580 mm

**S.2816 Mast h 5770mm**

**ZYLINDRISCHER MAST Ø 102mm MIT ERDSTÜCK für Ø 76mm MASTZOPFDURCHMESSER**  
Gesamthöhe des Mastes 5770 mm  
Länge des Erdstücks 500 mm  
Gesamthöhe inkl. Leuchte 5300 mm



**S.2809**

**DEKORATIVE ABDECKUNG FÜR BODENPLATTE**  
Sowohl für Mast mit Flanschplatte oder Erdstück D102mm oder D120mm Ausführung in Aluminiumdruckguss.

AUF ANFRAGE Mastadapter für S.2809  
zylindrische Masten mit Mastzopfdurchmesser von 60mm und 76mm Duchm.



# PARK MASTANBAULEUCHE RECHTECKIG

Optik für Promenaden und Parkplätze

SIMES

Mastanbauleuchte  
Doppelt rechteckig

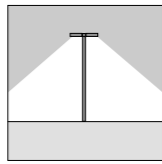

## Mastanbauleuchte rechteckig H 3500mm

**S.7112N**

2 x LED MODUL **4000K** CRI80 6400lm 43,4W  
(auf Anfrage 2700K CRI80 5168lm)  
(auf Anfrage 3000K CRI80 5440lm)  
220V-240Vac 50/60Hz  
**DALI 2 / PUSH dimmbar**

## Mastanbauleuchte rechteckig H 4500mm

**S.7113N**

2 x LED MODUL **4000K** CRI80 6400lm 43,4W  
(auf Anfrage 2700K CRI80 5168lm)  
(auf Anfrage 3000K CRI80 5440lm)  
220V-240Vac 50/60Hz  
**DALI 2 / PUSH dimmbar**

Nach oben abgestrahlter Lichtstrom 0%

Mastanbauleuchte  
Einzeln rechteckig

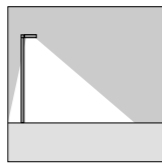

## Mastanbauleuchte rechteckig H 3500mm

**S.7102N**

LED MODUL **4000K** CRI80 6400lm 43,4W  
(auf Anfrage 2700K CRI80 5168lm)  
(auf Anfrage 3000K CRI80 5440lm)  
220V-240Vac 50/60Hz  
**DALI 2 / PUSH dimmbar**

## Mastanbauleuchte rechteckig H 4500mm

**S.7103N**

LED MODUL **4000K** CRI80 6400lm 43,4W  
(auf Anfrage 2700K CRI80 5168lm)  
(auf Anfrage 3000K CRI80 5440lm)  
220V-240Vac 50/60Hz  
**DALI 2 / PUSH dimmbar**

Nach oben abgestrahlter Lichtstrom 0%

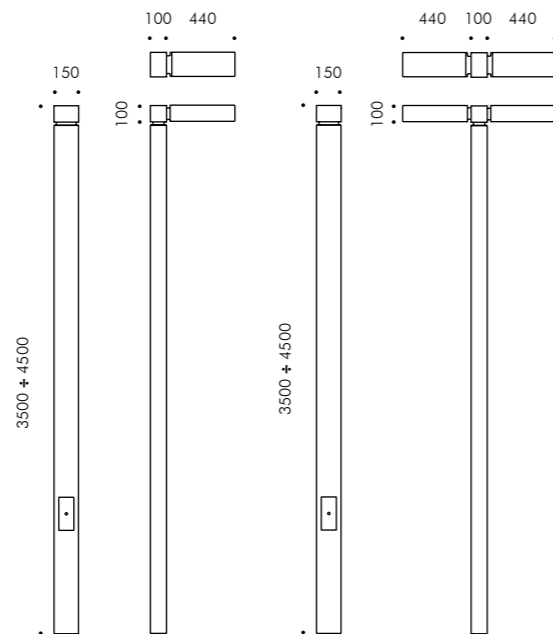

**S.7109**  
**EINGIESSANKER FÜR**  
**MASTANBAULEUCHE**  
**RECHTECKIG**  
100x150mm h 820mm

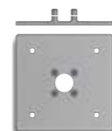

∅ 300

**S.7108**  
**GRUNDPLATTE FÜR**  
**MASTANBAULEUCHE**  
**RECHTECKIG**  
für Aufbaumontage 300x300mm  
Lochabstand 200x200mm





Wandaufbau 20 LED

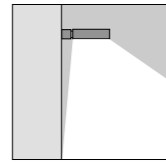
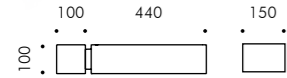

**S.7132N**

LED MODUL 4000K CRI80 6400lm 43,4W  
 (auf Anfrage 2700K CRI80 5168lm)  
 (auf Anfrage 3000K CRI80 5440lm)  
 220V-240Vac 50/60Hz  
**DALI 2 / PUSH dimmbar**

Nach oben abgestrahlter Lichtstrom 0%

Wandaufbau 36 LED

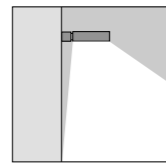
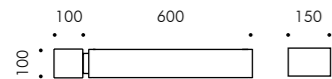

**S.7152N**

LED MODUL 4000K CRI80 11520lm 78,1W  
 (auf Anfrage 2700K CRI80 9302lm)  
 (auf Anfrage 3000K CRI80 9792lm)  
 220V-240Vac 50/60Hz  
**DALI 2 / PUSH dimmbar**

Nach oben abgestrahlter Lichtstrom 0%

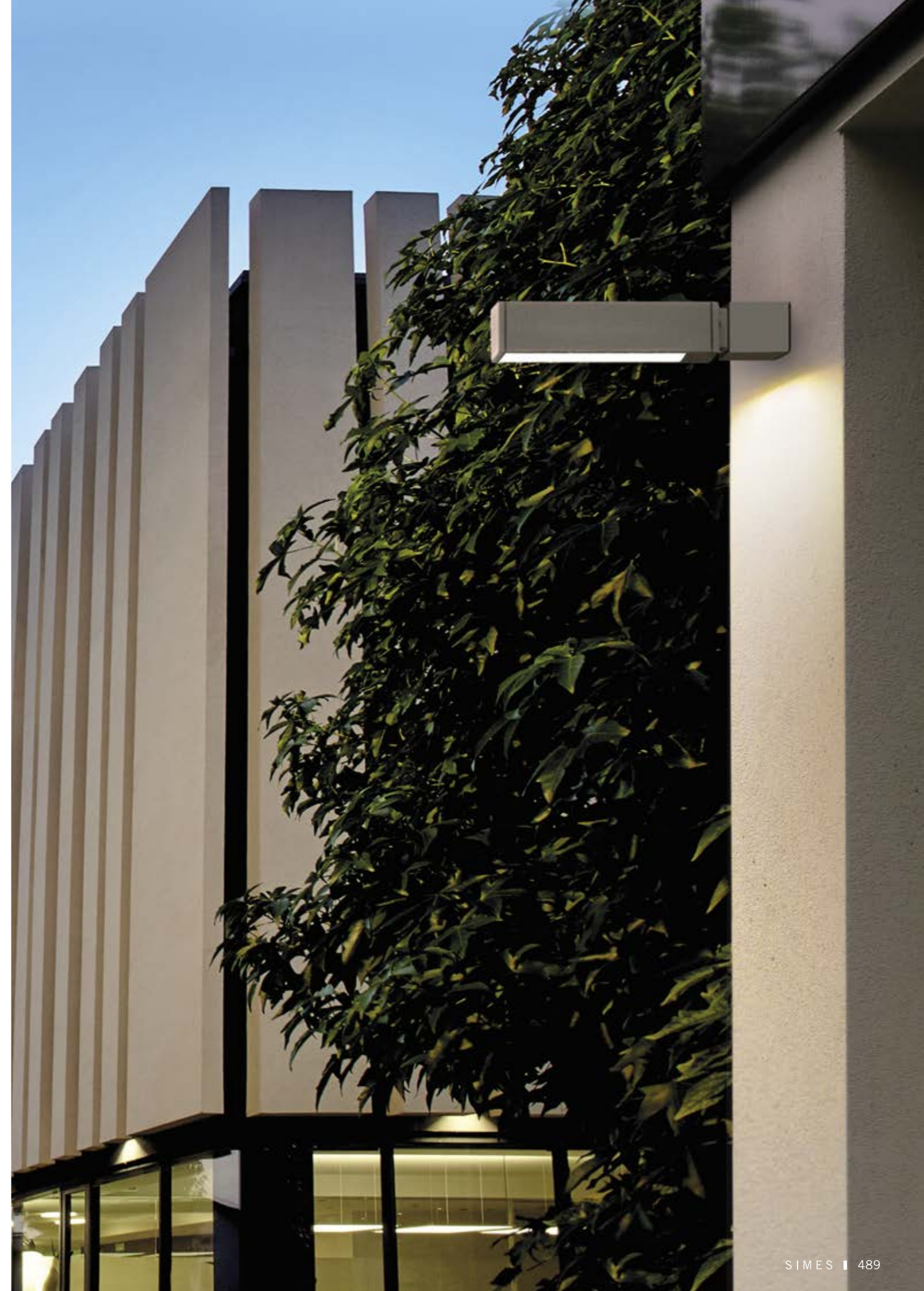

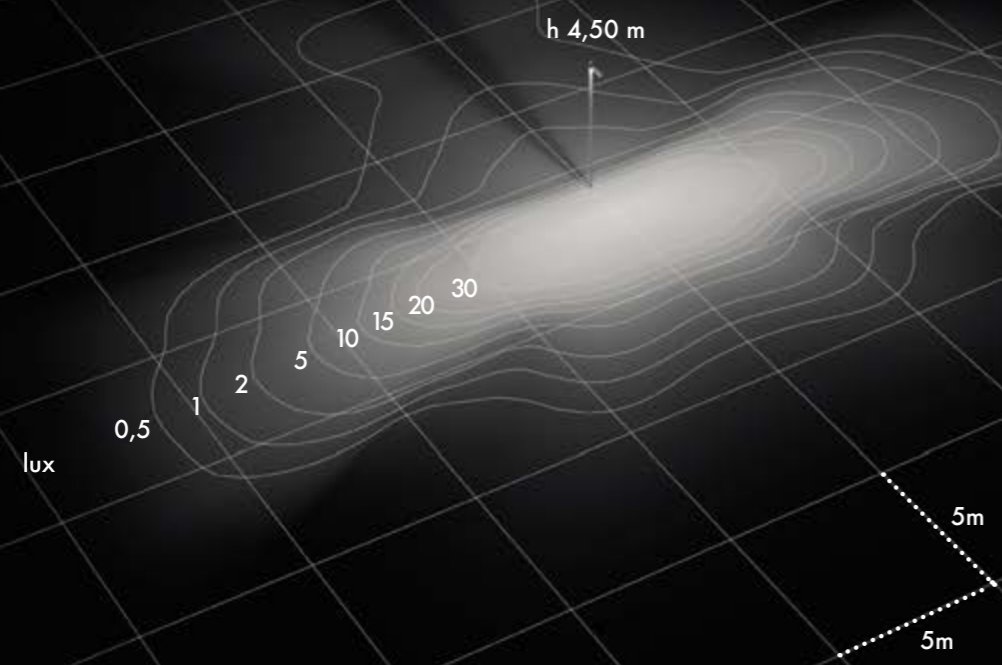

Mastbauleuchte  
Einzeln rechteckig

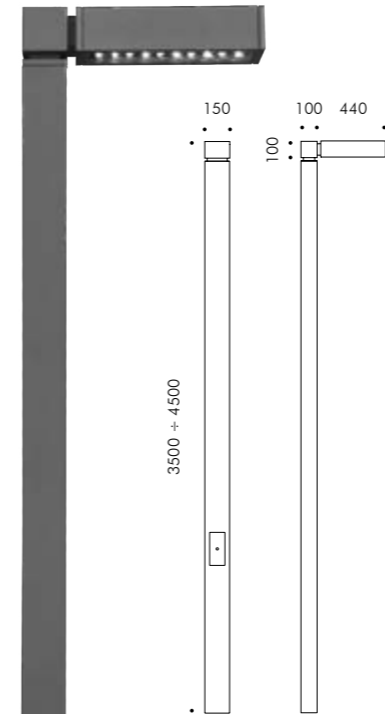

Mastbauleuchte rechteckig H 3500mm

S.7100N

LED MODUL 4000K CRI80 6400lm 43,4W  
(auf Anfrage 2700K CRI80 5168lm)  
(auf Anfrage 3000K CRI80 5440lm)  
220V-240Vac 50/60Hz  
DALI 2 / PUSH dimmbar

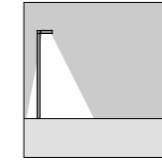

Nach oben abgestrahlter Lichtstrom 0%

Mastbauleuchte rechteckig H 4500mm

S.7101N

LED MODUL 4000K CRI80 6400lm 43,4W  
(auf Anfrage 2700K CRI80 5168lm)  
(auf Anfrage 3000K CRI80 5440lm)  
220V-240Vac 50/60Hz  
DALI 2 / PUSH dimmbar

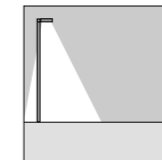

Nach oben abgestrahlter Lichtstrom 0%

Mastbauleuchte 20LED



Mastbauleuchte Ø 76mm

S.7120N

LED MODUL 4000K CRI80 6400lm 43,4W  
(auf Anfrage 2700K CRI80 5168lm)  
(auf Anfrage 3000K CRI80 5440lm)  
220V-240Vac 50/60Hz  
DALI 2 / PUSH dimmbar

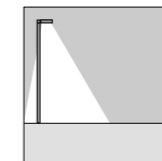

Nach oben abgestrahlter Lichtstrom 0%  
Mast nicht im Lieferumfang enthalten

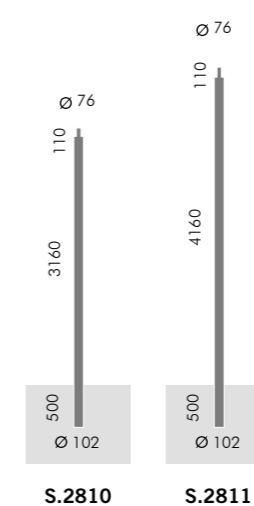
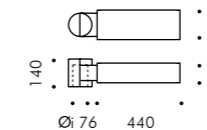

Masten

S.2810

ZYLINDRISCHER MAST Ø 102mm MIT ERDSTÜCK für Ø 76mm  
MASTZOPFDURCHMESSER  
Gesamthöhe inkl. Leuchte 3300mm

S.2811

ZYLINDRISCHER MAST Ø 102mm MIT ERDSTÜCK für Ø 76mm  
MASTZOPFDURCHMESSER  
Gesamthöhe inkl. Leuchte 4300mm



