



Tonight est une borne qui offre un design net et essentiel particulièrement indiqué pour les contextes urbains. La tête du poteau cylindrique loge la verrine qui est placée à l'horizontale pour protéger le système optique qui reste caché à la vue. La verrine sablée et prismatique crée une distribution uniforme de la lumière, tandis que la partie inclinée moletée absorbe la portion du faisceau qui l'investit, assurant ainsi un excellent confort visuel. Tonight est disponible en deux gabarits et hauteurs différents et avec deux variantes d'ouverture (180° et 360°).

**DESCRIPTION TECHNIQUE**

Structure en aluminium extrudé, tête de la borne et semelle en fonte d'aluminium injecté à haute résistance à l'oxydation. Diffuseur en verre micro-sablé, prismatique. Vis allen en acier INOX A4. Appareil pré-câblé avec câble en néoprène H05RN-F et connecteur pour branchement dans la borne. Joints en silicone recuit. Peinture double à haute résistance.

**BREVETÉ**  
**MODÈLE ENREGISTRÉ**

**INDICE DE PROTECTION**  
IP65

**CLASSE D'ISOLATION**  
CLASSE II

**RÉSISTANCE MÉCANIQUE**  
IK 09

**COULEURS**

Gris aluminium



[www.simes.it/tonight](http://www.simes.it/tonight)

TONIGHT Ø 200mm

SIMES

TONIGHT Ø 250mm

SIMES

180° H 220mm

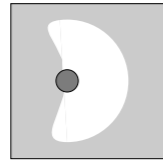

**S.2100W**  
LED MODULE **3000K** CRI90 2326lm 12W  
(sur demande 2700K CRI90 2209lm)  
(sur demande 4000K CRI80 2674lm)  
220V-240Vac 50/60Hz  
ON/OFF Non gradable

Alimentation DALI2 intégrée, livrable sur demande, avec supplément de prix.

360° H 220mm

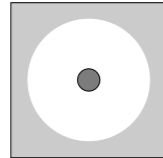

**S.2101W**  
LED MODULE **3000K** CRI90 4652lm 23,9W  
(sur demande 2700K CRI90 4418lm)  
(sur demande 4000K CRI80 5348lm)  
220V-240Vac 50/60Hz  
ON/OFF Non gradable

Alimentation DALI2 intégrée, livrable sur demande, avec supplément de prix.

180° H 800mm

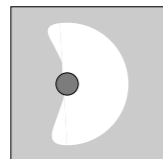

**S.2110W**  
LED MODULE **3000K** CRI90 2326lm 12W  
(sur demande 2700K CRI90 2209lm)  
(sur demande 4000K CRI80 2674lm)  
220V-240Vac 50/60Hz  
ON/OFF Non gradable

Alimentation DALI2 intégrée, livrable sur demande, avec supplément de prix.

360° H 800mm

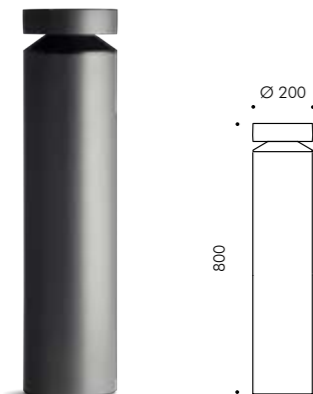

**S.2111W**  
LED MODULE **3000K** CRI90 4652lm 23,9W  
(sur demande 2700K CRI90 4418lm)  
(sur demande 4000K CRI80 5348lm)  
220V-240Vac 50/60Hz  
ON/OFF Non gradable

Alimentation DALI2 intégrée, livrable sur demande, avec supplément de prix.



**S.4171**  
**EMBASE DE FIXATON pour TONIGHT Ø 200mm**  
Embase à sceller pour fixation au sol (béton)

180° H 275mm

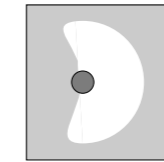

**S.2113W**  
LED MODULE **3000K** CRI90 4071lm 20,9W  
(sur demande 2700K CRI90 3867lm)  
(sur demande 4000K CRI80 4681lm)  
220V-240Vac 50/60Hz  
**Gradable DALI**

360° H 275mm

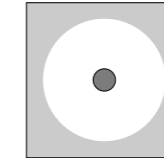

**S.2114W**  
LED MODULE **3000K** CRI90 8142lm 41,9W  
(sur demande 2700K CRI90 7734lm)  
(sur demande 4000K CRI80 9363lm)  
220V-240Vac 50/60Hz  
**Gradable DALI**

180° H 900mm

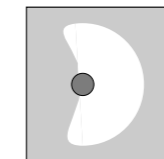

**S.2115W**  
LED MODULE **3000K** CRI90 4071lm 20,9W  
(sur demande 2700K CRI90 3867lm)  
(sur demande 4000K CRI80 4681lm)  
220V-240Vac 50/60Hz  
**Gradable DALI**

360° H 900mm



**S.2116W**  
LED MODULE **3000K** CRI90 8142lm 41,9W  
(sur demande 2700K CRI90 7734lm)  
(sur demande 4000K CRI80 9363lm)  
220V-240Vac 50/60Hz  
**Gradable DALI**



**S.2119**  
**EMBASE DE FIXATON pour TONIGHT Ø 250mm**  
Embase à sceller pour fixation au sol (béton)

